



THÜROS I

Edelstahl

Art.-Nr. K 3535 EF

EAN-Nr. 4021899 02001 2 / VPE 1

Rostaufgabe Edelstahl elektropoliert

Arbeitshöhe 76 cm

Grillfläche 35 × 35 cm

Gewicht 7 kg

Fußplatte aus Aluminiumguss pulverbeschichtet

Grill ist dreiteilig!

Schnellmontage mit 8 Schrauben und Muttern

(Fußplatte, Schachtteil, Kopfteil)



THÜROS I mit Zubehör



THÜROS I

Edelstahl fahrbar

Art.-Nr. K 3535 EPF

EAN-Nr. 4021899 02003 6 / VPE 1

Rostaufgabe Edelstahl elektropoliert

Arbeitshöhe 81 cm

Grillfläche 35 × 35 cm

Gewicht 7,5 kg

Fußplatte aus Aluminiumguss pulverbeschichtet,
mit 4 Lenkrollen und Feststellern

Grill ist dreiteilig

Schnellmontage mit 8 Schrauben und Muttern

(Fußplatte, Schachtteil, Kopfteil)

Zubehör

Bilder und Beschreibung
Seite 6 bis 9

Ersatzteile

Bilder und Beschreibung Seite 9

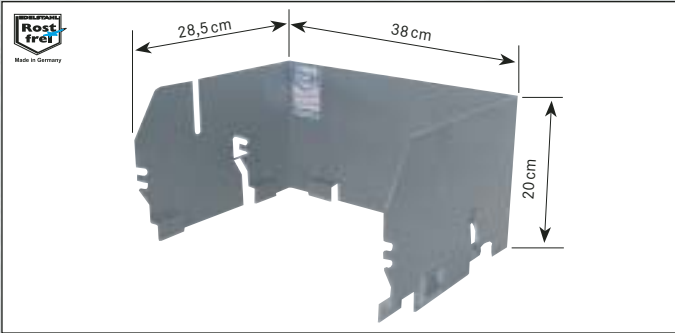

Aufsatz-Windansteckblech Edelstahl

Art.-Nr. A 3535 E

EAN-Nr. 4021899 35001 0 / VPE 1

Multifunktionszubehör

zur Aufnahme von Grillspießen, des Warmhalterostes, zur Höhenverstellbarkeit des Grillrostes, als Windschutz und zur Aufnahme des Kohleschachtes für Seitenhitze

Gewicht 2,1 kg

Aufsatz-Windansteckblech Edelstahl

für Tischgrill, Campinggrill und Camping-Bootsgrill

Art.-Nr. A 3030 E

EAN-Nr. 4021899 35002 7 / VPE 1

Gewicht 1,8 kg

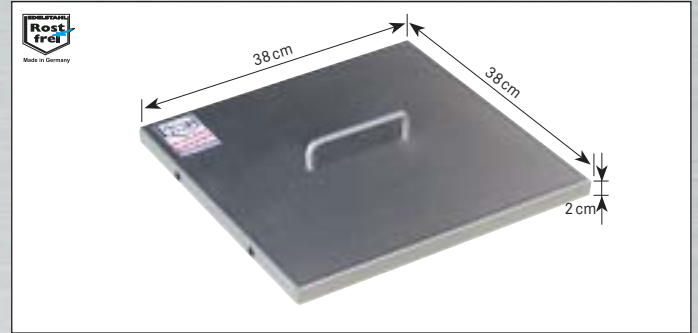

Deckel Edelstahl

Art.-Nr. D 3535 E

EAN-Nr. 4021899 30001 5 / VPE 1

zur Abdeckung der Grillfläche

Gewicht 1,3 kg

für Tischgrill, Campinggrill und Camping-Bootsgrill

Art.-Nr. D 3030 E

EAN-Nr. 4021899 30002 2 / VPE 1

Maße 33 x 33 cm

Gewicht 1,0 kg

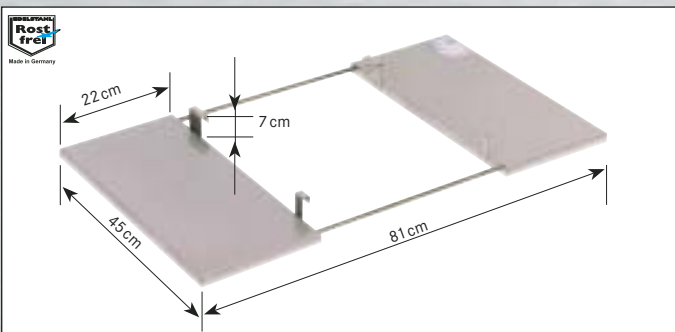

Edelstahlablage

Art.-Nr. EA 3535 R

EAN-Nr. 4021899 50541 0 / VPE 1, Gewicht 2,5 kg

beidseitige Ablage für Grillgut und Grillbesteck etc.

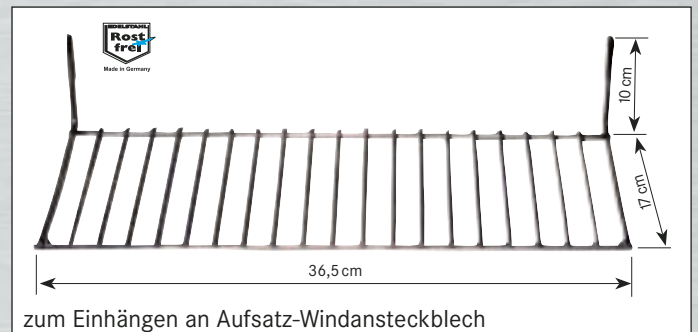

zum Einhängen an Aufsatz-Windansteckblech

Warmhalterost

Edelstahl elektropoliert

Art.-Nr. WHR 3535 E

EAN-Nr. 4021899 36070 5 / VPE 1, Gewicht 0,3 kg

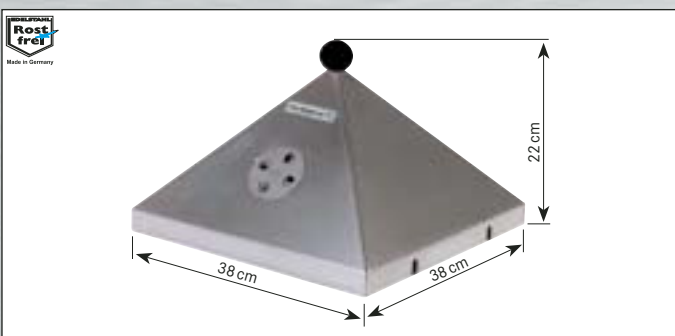

Barbecuehaube Edelstahl

Art.-Nr. BRH 3535

EAN-Nr. 4021899 84121 1 / VPE 1

Multifunktionszubehör zum Barbecuegrillen, Backen, Räuchern und als obere Abdeckung des Barbecue- und Räucheraufsatzes

Gewicht 2,4 kg

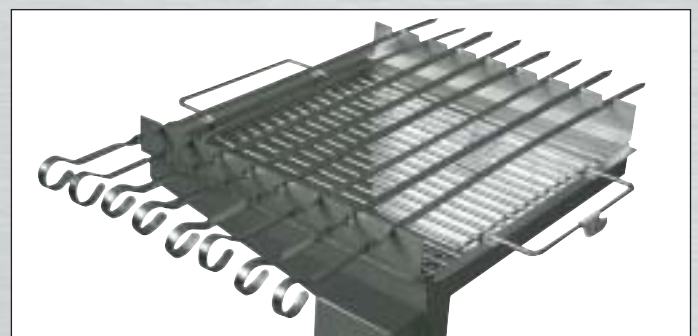

Schaschlikspießaufsatz

Art.-Nr. SPA 3535 E

EAN-Nr. 4021899 21101 4 / VPE 1

Edelstahlrahmen mit 8 Spießen aus Edelstahl

Einzelspieß zum Nachkauf (Länge 60 cm)

Art.-Nr. S 3535 SPA

Gewicht 1,0 kg

Grillspieße Edelstahl rund Ø 8 mm elektropoliert – alle Spieße mit Motoradapter-Vierkant 6 mm

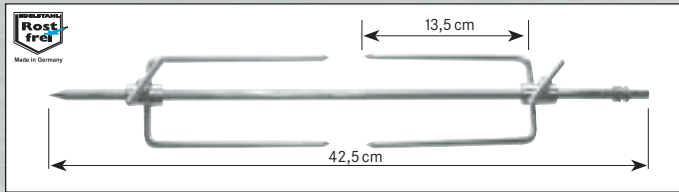

Spieß mit 2 Fleischklammern

Art.-Nr. S 3535 EFK

EAN-Nr. 4021899 37001 8 / VPE 1

Antrieb mittels Grillmotor (Seite 36)

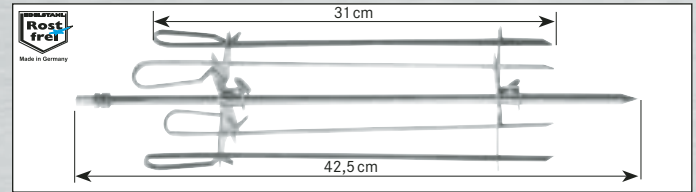

Spieß mit Fleischhalter 4 Spieße

Art.-Nr. S 3535 EFH

EAN-Nr. 4021899 37011 7 / VPE 1

Antrieb mittels Grillmotor (Seite 36)

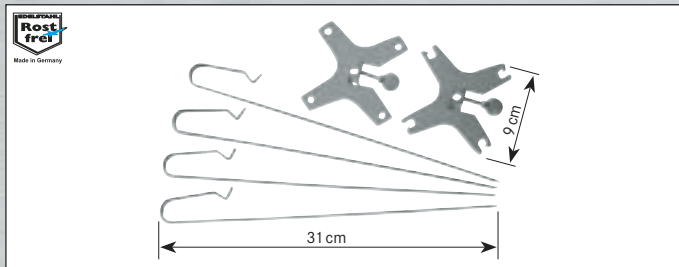

Fleischhalter 4 Spieße

Art.-Nr. FH 3535 E

EAN-Nr. 4021899 37091 9 / VPE 1

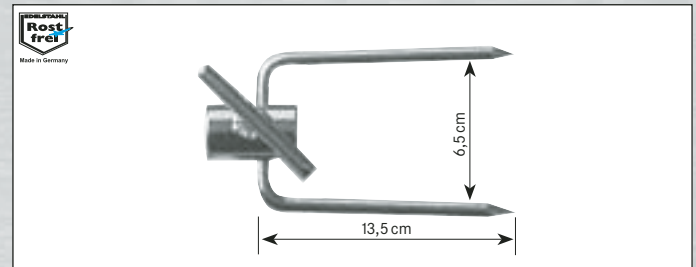

Fleischklammer

Art.-Nr. FK 100 E

EAN-Nr. 4021899 39071 9 / VPE 1

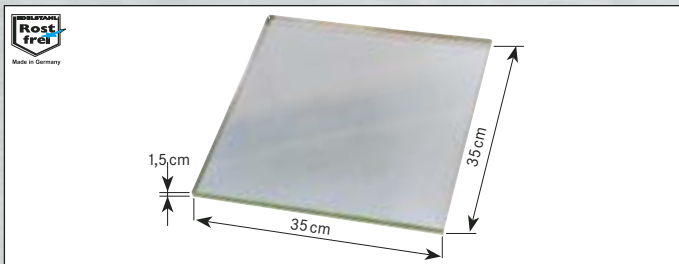

Bodenbleche Edelstahl

Unterlage zum Schutz empfindlicher Böden, Gewicht 1,2 kg

THÜROS I

Art.-Nr. B 3535 E EAN-Nr. 4021899 32001 3 / VPE 1

Tischgrill

Art.-Nr. B 3030 E EAN-Nr. 4021899 34001 6 / VPE 1

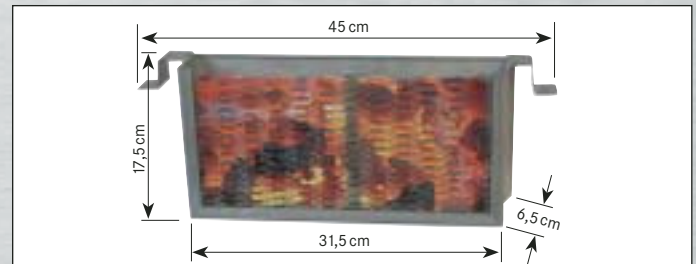

Kohleschacht für Seitenhitze

Art.-Nr. KSCH 3535

EAN-Nr. 4021899 84101 3 / VPE 1

wird am Aufsatz-Windansteckblech eingehängt, in Verbindung mit Spieß, etc. zum indirekten seitlichen Grillen, Gewicht 2 kg

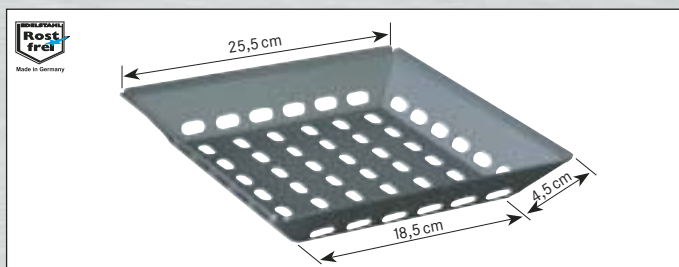

Kohleschale Edelstahl

Art.-Nr. H 3535 EN

EAN-Nr. 4021899 42101 7 / VPE 1

schont die Seitenwände des Grillkopfes

Gewicht 1,3 kg

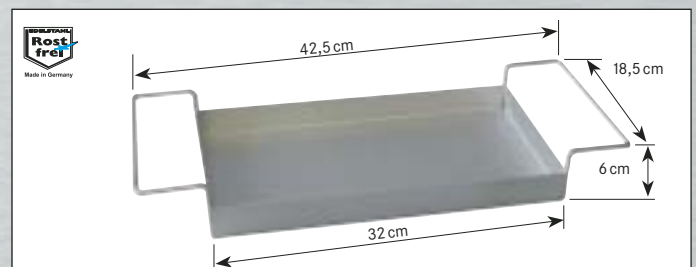

Fettauffangschale Edelstahl gebeizt

zum indirekten Grillen in Verbindung mit Grillspieß, Kohleschacht für Seitenhitze, Fleischkorb etc. – auch als Bratpfanne verwendbar

Art.-Nr. FS 3535 E

EAN-Nr. 4021899 84251 5 / VPE 1, Gewicht 1,7 kg



Barbecue- und Räucheraufsatz Edelstahl

Art.-Nr. RA 3535 E + BRH 3535*

EAN-Nr. 4021899 04280 9 / VPE 1

zum Lieferumfang gehören drei Edelstahlroste elektropoliert
20 Räucherhaken aus Edelstahl, 1 Thermometer bis 260°C
Wasserschale (Späneschale) und Tür aus Edelstahl (o. Abb.)
Breite 38 cm, Tiefe 38 cm, Höhe 70 cm, mit Barbecuehaube 95 cm
Gewicht 12 kg

Der Aufsatz passt auf THÜROS I Grills und den Grilleinsatz THÜROS I

Auf sicheren Standplatz achten und nicht bei starkem Wind einsetzen (Kippgefahr).

***Bitte beachten Sie:**

Zu dem Barbecue- und Räucheraufsatz muss die Barbecuehaube THÜROS I (BRH 3535), falls nicht vorhanden, mitgekauft werden. Sie dient zur oberen Abdeckung des Barbecue-Räucheraufsatzes.



Wok mit Wokaufsatz

Art.-Nr. WO 1000

EAN-Nr. 4021899 84001 6 / VPE 1

Wokaufsatz (ohne Wok) Edelstahl

Art.-Nr. WO 101

EAN-Nr. 4021899 84010 8 / VPE 1

Mit dem Wokaufsatz kann man Suppenkessel, Bratpfannen etc. auf THÜROS-Grills anwenden.

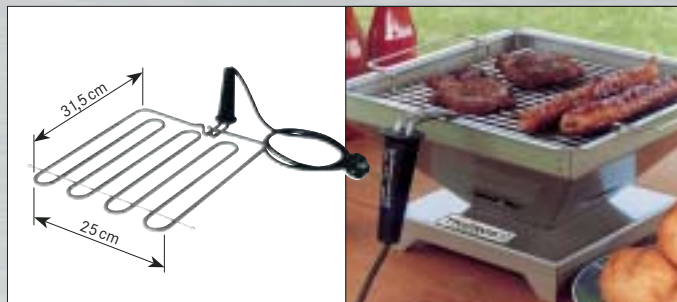

Elektrogrilleinsatz für THÜROS I

Art.-Nr. EE 3535

EAN-Nr. 4021899 60100 6 / VPE 1

2200 Watt/220 V

Elektrogrilleinsatz für Tisch- und Campinggrill

Art.-Nr. EE 3030

EAN-Nr. 4021899 60101 3 / VPE 1

28 cm x 29 cm, Gewicht 1,5 kg, 1800 Watt/220 V



Wasserschale THÜROS I unter Elektrogrilleinsatz

Art.-Nr. WS 3535 EE

EAN-Nr. 4021899 43110 8 / VPE 1

Größe: unten 24 cm x 24 cm, oben 32 cm x 32 cm

Wasserschale Tischgrill unter Elektrogrilleinsatz

Art.-Nr. WS 3030 EE

für Betrieb mit Elektrogrilleinsatz

EAN-Nr. 4021899 43111 5 / VPE 1

Größe: unten 22,0 cm x 22,0 cm, oben 27,5 cm x 27,5 cm



Suppenkessel Edelstahl

Art.-Nr. SK 12 E

EAN-Nr. 4021899 91001 6 / VPE 1

Fassungsvermögen max. 12 l, Durchmesser oben 40 cm
Gewicht 2,5 kg

Art.-Nr. SK 20 E

EAN-Nr. 4021899 91000 9 / VPE 1

Fassungsvermögen max. 20 l, Durchmesser oben 47 cm
Gewicht 3 kg

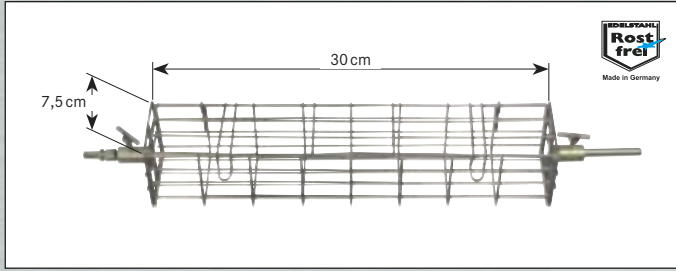

Fleischkorb Edelstahl

Art.-Nr. FKO 3535 E

EAN-Nr. 4021899 39072 6 / VPE 1

Gesamtlänge 38 cm

zum Grillen von Wurst-, Geflügel-, Fleisch- und Gemüsestücken
Antrieb mittels Grillmotor (Seite 36)



Abdeckhaube

Art.-Nr. AH 2

EAN-Nr. 4021899 84702 2 / VPE 1

Nur verwendbar mit Zubehöerausstattung: Grill muss mit Edelstahl-
ablage und Aufsatz-Windansteckblech oder Barbecuehaube ausge-
stattet sein.

Ersatzteile THÜROS I · Tisch- u. Campinggrill

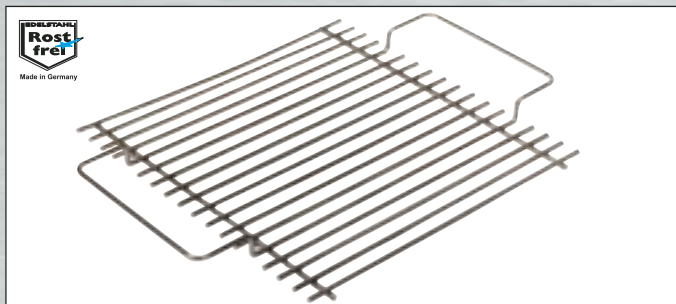

Rostauflage

Ø 5 mm (34 × 34 cm)

Edelstahl elektropoliert

Art.-Nr. R 3535 E

EAN-Nr. 4021899 46071 9

Stahl verchromt

Art.-Nr. R 3535 ST

EAN-Nr. 4021899 47181 4

Rostauflage

Ø 4 mm (29 × 29 cm)

Edelstahl elektropoliert

**für Camping- und
Tischgrill**

Art.-Nr. R 3030 E

EAN-Nr. 4021899 48071 7

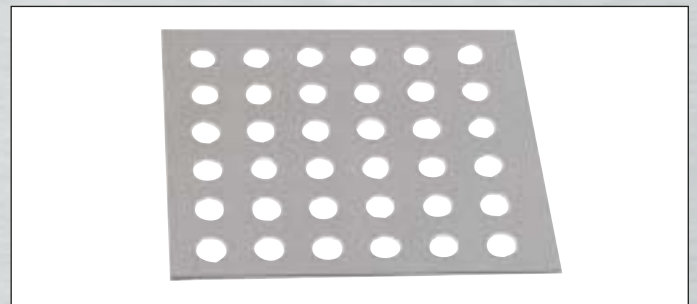

Holzkohle-Auflageblech

Edelstahl (17 × 17 cm)

**für THÜROS I,
THÜROS Dreifuß- und
Tischgrill**

Art.-Nr. H 3535 E

EAN-Nr. 4021899 41001 1

Holzkohle-Auflageblech

Edelstahl (14 × 14 cm)

für Campinggrill

Art.-Nr. H 3030 EC

EAN-Nr. 4021899 41002 8

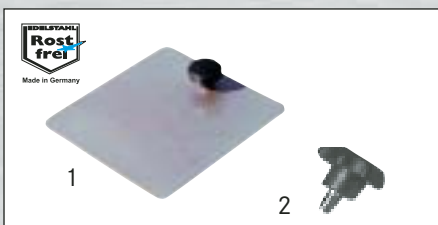

**1 Luftregulierschieber mit
Schraube**

Art.-Nr. L 3535 E

EAN-Nr. 4021899 44001 8

**2 Schraube für
Luftregulierschieber**

Art.-Nr. RST 6

EAN-Nr. 4021899 45011 6



Aschekasten Edelstahl

Art.-Nr. AK 3535 EN

EAN-Nr. 4021899 80060 7



FAL-Kohleschale

Art.-Nr. H 3535 FAL

EAN-Nr. 4021899 42111 6

Maße	oben	26 × 26 cm
	unten	19 × 19 cm
	Höhe	6 cm